

RAUMTHERMOSTAT PROGRAMMIERBAR

PT 14-P

MIT HINTERGRUNDBELEUCHTETER LCD-ANZEIGE

Bestimmt für:

- Elektroheizkörper
- Infrarotheizungen
- elektrische Fußbodenheizung



MONTAGE UND PLATZIERUNG

- Raumthermostat bitte auf einen geeigneten Ort installieren, wo keine direkte Strömungen von Kalt- oder Warmluft, Sonnenschein und andere störende Einflüsse vorkommen. Vermeiden Sie bitte auch eine Montage an die Außenwand. Die Instalationshöhe sollte ca. 1,5 m über Boden betragen.
- Die Montage darf nur Personal mit entsprechenden Fachkenntnissen durchführen! Montage darf nur im spannungslosen Zustand durchgeführt werden!

INBETRIEBNAHME

- 1) Schalten Sie die Sicherung in der Stromzuleitung aus.
- 2) Lösen Sie die Stellschraube und nehmen Sie den Bedienungsteil vom unteren Gehäuse des Gerätes ab (Abb. 1).
- 3) Den unteren Deckel befestigen Sie an der Wand (Abb. 2).
- 4) Verbinden Sie die Kabel mit den Verbindungsklemmen und ziehen Sie die Schrauben der Klemmen ausreichend fest an.
- 5) Den Bedienungsteil mit LCD setzen Sie bitte auf den unteren Deckel ein und ziehen Sie die Stellschraube an.
- 6) Schalten Sie die Sicherung in der Stromzuleitung wieder ein. Auf dem Display erscheint die aktuelle Temperatur.
- 7) Stellen Sie die Thermostat-Parameter sowie das gewünschte Temperaturprogramm anhand der Betriebsanleitung ein.

BESCHREIBUNG



Abb.1 Lösen Sie die Feststellschraube und nehmen Sie den Bedienungsteil vom unteren Gehäuse des Gerätes ab.



Abb.2 Den unteren Deckel befestigen Sie an der Wand.

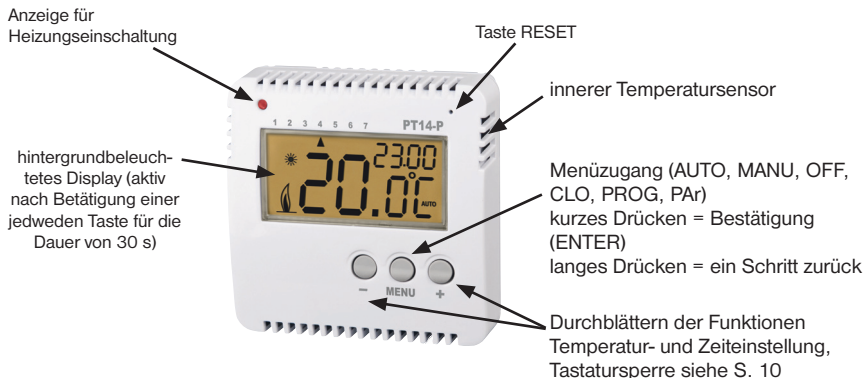
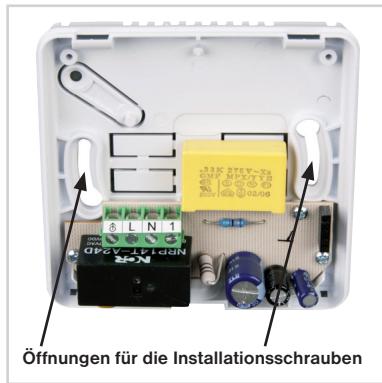

Öffnungen für die Installationsschrauben

Abb.3 Die Kabel verbinden Sie nach dem Schema mit der Klemmplatte.



Abb.4 Den Bedienungsteil setzen Sie bitte auf den unteren Deckel ein und ziehen Sie die Stellschraube an.



BESCHREIBUNG DES DISPLAY

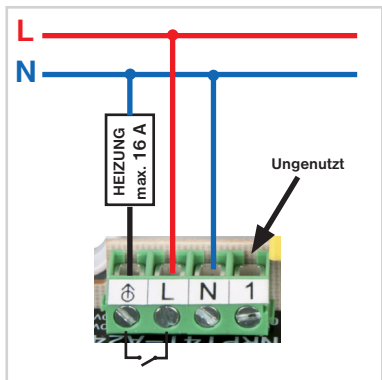

BETRIEBSARTEN

Die erste Betätigung einer beliebigen Taste aktiviert die LCD-Hintergrundbeleuchtung. Drücken der Taste **MENU** kommen Sie ins Hauptmenu, wo Sie geeignete Betriebsarten mit den Tasten **-** und **+** wählen können:

AUTO : Der Thermostat arbeitet nach dem voreingestellten Wochenprogramm. (S. 8, 9).

MANU : Der Thermostat arbeitet nach der eingestellten Temperatur, die bis zur weiteren, manuellen Änderung konstant bleibt.

OFF : Im OFF Modus ist der Thermostat ausgeschaltet. (Frostschutz 3°C is aktiv).

CLo : Aktuelle Zeit- und Datumseinstellung.

PROG : Einstellung von Wochenprogrammen

PAr : Einstellung der Kennwerte für die Regelung.

AKTUELLE ZEIT- UND DATUMSEINSTELLUNG (CLo)

Bei aktivem Display drücken Sie die Taste **MENU** und wählen Sie **CLo** Modus mit der **+** Taste aus. Bestätigen Sie die Auswahl mit der Taste **MENU**. Auf dem Display erscheint eine blinkende Anzeige mit der Uhrzeit.

Stellen Sie mit der **-** oder **+** Taste die aktuelle Stunde ein und bestätigen Sie diese mit der Taste **MENU**. Stellen Sie schrittweise Minuten und Sekunden und auch Tag, Monat und Jahr auf die gleiche Weise ein. Jede Einstellung wird mit der Taste **MENU** bestätigt. Drücken Sie lang Taste **MENU** für Rückkehr ins Hauptmenu.

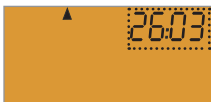
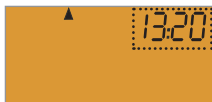

PARAMETER EINSTELLEN (PAr)

Bei aktivem Display drücken Sie die Taste **MENU** und wählen Sie **PAr** Modus mit der **+** Taste aus. Bestätigen Sie die Auswahl mit der Taste **MENU**.

Stellen Sie die Parameter wie folgt ein:

P1 Spartemperatur (werkseitig eingestellt auf 17°C) ☾

- auf dem Display wird **P1** angezeigt
- stellen Sie mit der **-** oder **+** Taste die gewünschte Spartemperatur ein. Bestätigen Sie mit der Taste **MENU**.



P2 Komforttemperatur (werkseitig eingestellt auf 23°C) ☀

- auf dem Display wird **P2** angezeigt
- stellen Sie mit der **-** oder **+** Taste die gewünschte Komforttemperatur ein. Bestätigen Sie mit der Taste **MENU**.



P3 Partytemperatur (werkseitig eingestellt auf 25°C) ☺

- auf dem Display wird **P3** angezeigt
- stellen Sie mit der **-** oder **+** Taste die gewünschte Partytemperatur ein. Bestätigen Sie mit der Taste **MENU**.



P4 Hysterese (werkseitig eingestellt auf 0,5°C)

- auf dem Display wird **P4** angezeigt
- Hysterese kann von 0,1 bis 6°C eingestellt werden (**siehe Diagramm**). Stellen Sie mit der **-** oder **+** die gewünschte Hysterese ein (in 0,1°C Schritten). Bestätigen Sie mit der Taste **MENU**.



P5 Minimale Einschaltzeit (werkseitig eingestellt auf 1 Minute)

- auf dem Display wird **P5** angezeigt
- Stellen Sie mit der **-** oder **+** Taste den Wert ein, den Sie mit der **MENU** Taste bestätigen (**siehe Tabelle**). Die Werte werden im Bereich von **1 bis 5 Minuten** eingestellt.

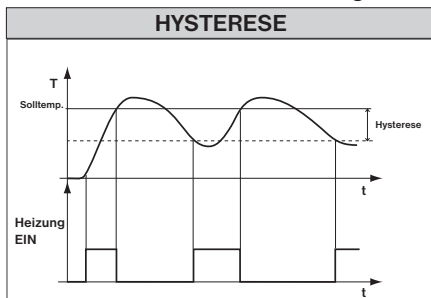

Typ der Beheizung	Minimale Einschaltzeit der Quelle
Elektroheizung	1
Plattenheizkörper	2 (3)
Gussheizkörper	4
Fussbodenheizung	5

P6 Korrektur der aktuellen Temperatur (werkseitig eingestellt auf 0°C)

- auf dem Display wird **P6** angezeigt
- stellen Sie mit der **-** oder **+** Taste die Korrektur von **-5°C bis +5°C** ein. Bestätigen Sie mit der Taste **MENU**.

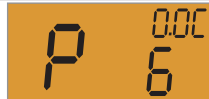

Eine Korrektur sollte frühestens nach 12 Stunden ununterbrochenen Betriebes durchgeführt werden. Messen Sie mit einem Thermometer die Raumtemperatur. Wenn sich diese gemessene Temperatur deutlich von der auf dem Thermostat angezeigten Temperatur unterscheidet, dann können Sie im Bereich von -5°C bis +5°C eine entsprechende Korrektur vornehmen.

P7 Code der Tastatursperre (keine Werkseinstellung)

- auf dem Display erscheint **P7**
- Taste **-** oder **+** stellen Sie eine Kombination von 4 Zahlen (im Bereich 0 bis 9) ein und bestätigen Sie mit der Taste **MENU**.

Die Tasten werden binnen 1 Minute (nach Aufrufen der Grundanzeige) gesperrt, auf dem LCD erscheint die Aufschrift **LOC**. Bei Betätigung der Taste erscheint auf dem LCD eine Aufforderung zur Eingabe des Tastencodes, nach dessen korrekten Eingabe beliebige Änderungen durchgeführt werden können (die Steuerelemente sind wieder aktiv). Die Steuerelemente werden nach Beendigung der Einstellung erneut automatisch gesperrt (binnen ca. 1 min).

EMPFEHLUNG:

- Notieren Sie den Tastencode in einer Tabelle
- Der Code kann durch die Wahl von ---- deaktiviert werden
- Bei einem Verlust des Codes muss der Thermostat in die Werkseinstellung zurückzusetzen, und zwar durch gleichzeitiges Drücken der Taste **RESET** (siehe Seite 2) und der Taste **-**.



IHR CODE

P8 Erkennung offenes Fenster (werkseitig eingestellt auf -.-.-)

- auf dem Display erscheint **P8**
- werkseitig ist diese Funktion auf inaktiv eingestellt (-.-.-).

Für ihre Aktivierung ist es nötig mit den Tasten **-** oder **+** die Temperatursenkung (0.2°C bis 5°C) zu wählen. Bestätigen Sie mit Hilfe der Taste **MENU**.

Funktion „OFFENES FENSTER“: Sollte die Raumtemperatur innerhalb von 4 Minuten um die eingestellte Temperatur absinken (z.B. wenn das Fenster geöffnet wird), so schaltet der Thermostat die Heizung aus und spart dadurch Energie. Auf dem Display erscheint das Symbol "OPEN". Es wird abwechselnd die Anzeige der Solltemperatur und die aktuelle Zeit angezeigt. Dieser Modus wird bei einem Temperaturanstieg, einer Solltemperaturänderung oder nach 30 Minuten beendet. Der nächste Modus "offenes Fenster" kann erst nach 10 Minuten gestartet werden.

Ann.: Die Funktion „offenes Fenster“ wird erst nach 10 Minuten nach dem ersten Einschalten des Thermostates aktiv.



P9 Firmwareversion (Werkeinstellung zurücksetzen)

Dieser Parameter ist nur informativ und zeigt die Version der Firmware an.

WERKEINSTELLUNG ZURÜCKSETZEN:

Wenn Sie die **-** Taste für ca. 3 s betätigen, erscheint auf dem Display die Anzeige RESE und der Thermostat wird auf seine Werkseinstellung zurückgesetzt!



PROGRAMMIERUNG (PROG)

Bei aktivem Display drücken Sie die Taste **MENU** und wählen Sie **PROG** Modus mit der **+** Taste aus. Bestätigen Sie die Auswahl mit der Taste **MENU**.



WÄHLEN SIE EINEN TAG ODER EINEN BLOCK VON TAGEN:

- Taste **+** Anwahl eines zu programmierenden Tages oder eines Blockes von Tagen:

1= Montag	5= Freitag	12345= Montag bis Freitag
2= Dienstag	6= Samstag	67= Samstag bis Sonntag
3= Mittwoch	7= Sonntag	1234567= ganze Woche
4= Donnerstag	TABELLE FÜR TAG-AUSWAHL	



- Drücken Sie nach der Auswahl die Taste **MENÜ**

WÄHLEN SIE DIE ZEIT DER 1. ÄNDERUNG:

- Auf dem Display erscheint die Einstellung der ersten Zeitänderung (1) und die Zeitangabe blinkt
- Mit der Taste **-** oder **+** stellen Sie die Zeit der ersten Änderung (min. Schritt 10 Min.) ein, bestätigen Sie diese mit der Taste **MENU**



WÄHLEN SIE DIE SOLLTEMPERATUR AUS:

- Auf dem Display blinkt das Symbol ☀, ☾ oder ☹, wählen Sie mit der Taste **+** die gewünschte Temperatur (die Temperaturwerte sind in den Parametern P1, P2 und P3 eingestellt, siehe Seite 5)



- Bestätigen Sie erneut mit der Taste **MENU**

- Auf dem Display erscheint automatisch die Einstellung der zweiten Zeitänderung (2) am gleichen Tag.

- Wiederholen Sie den Vorgang, bis alle Zeitänderungen eingestellt sind (max. 6) und verlassen Sie anschließend den Programmiermodus durch langes Drücken der Taste **MENU**.

- Wählen Sie die Funktion AUTO aus, und der Thermostat beginnt, nach dem eingestellten Programm zu arbeiten.

VOREINGESTELLTES WOCHENPROGRAMM

P1 ☾ = 17°C

P2 ☀ = 23°C

P3 ☿ = 25°C

Programm für Mo-Fr

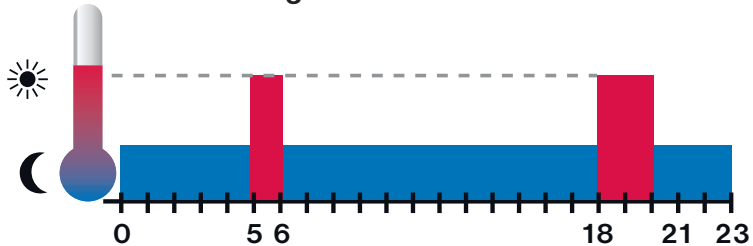

Programm für Sa-So

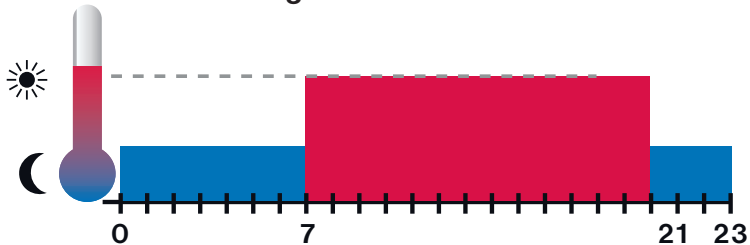

KURZFRISTIGE TEMPERATURÄNDERUNG

Betätigen Sie einer beliebigen Taste im Betriebsart AUTO.
Über die Taste \ominus oder \oplus kann die gewünschte Temperatur schnell geändert werden.

Änderungen bleiben nur bis zur nächsten Programmänderung erhalten.



OFF dauerhaftes Abschalten

Bei aktivem Display drücken Sie die Taste **MENU** und wählen Sie **OFF** Modus mit der **+** Taste aus. Bestätigen Sie die Auswahl mit der Taste **MENU** .

Um diese Funktion abzubrechen, drücken Sie bei aktivem Display die Taste **MENU** und wählen mit der **+** Taste eine andere Betriebsart (AUTO oder MANU) aus.

Hinweis: der Frostschutz ist immer aktiv.



TASTENSPERRE

Drücken Sie gleichzeitig die Tasten **MENU** und **⊖** , werden die Tasten gesperrt (auf dem Display erscheint „LOC“).

Durch gleichzeitiges Drücken der Taste **MENU** und **+** werden die Tasten wieder freigegeben.

Anm.: Ist ein Tastensperre-Code aktiv (siehe Parameter P7, Seite 7) muss ein entsprechender Code eingegeben werden!



FROSTSCHUTZMODUS

Wenn die Temperatur unter 3°C sinkt, schaltet sich die Heizung automatisch ein. Auf dem Display erscheint „FrO“.

Wenn die Temperatur wieder um 0.5°C steigt, wird automatisch der voreingestellte Modus wieder aktiviert.



AUTOMATISCHE ZEITUMSTELLUNG VON SOMMER- ZU WINTERZEIT

Ist die aktuelle Uhrzeit richtig eingestellt, erfolgt die Umstellung von der Sommer- auf die Winterzeit und umgekehrt automatisch.

ÜBESICHT DER HERGESTELLTEN TYPEN



PT14

Der Raumthermostat PT14 mit beleuchtetem Display bestimt für Elektroheizkörper, Infrarotheizungen oder elektrische Fußbodenheizung.

Produktmerkmale:

- schnelle Änderung der Solltemperatur
- einfache Bedienung
- Schaltstrom Max 16 A
- Speisung 230 V AC
- Hysterese 0.5 °C



PT14-HT

Der Raumthermostat PT14-HT mit beleuchtetem Display für Steuerung von Stellantrieben NC (stromlos geschlossen)

Produktmerkmale:

- schnelle Änderung der Solltemperatur
- einfache Bedienung
- Anzahl Stellantriebe max 2 Stck.
- Speisung 230 V AC
- Puls-Weiten-Modulation

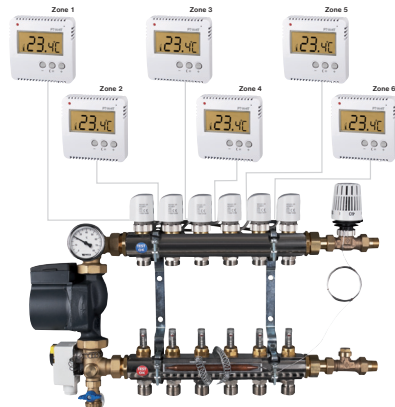

RAUMTHERMOSTAT PROGRAMMIERBAR **PT14-P**

Zur automatischen Regulierung von elektrischen Heizsystemen (Direktheizungen, Infrarotheizungen) in Einfamilienhäusern, Wohnungen und Büros. Durch Verwendung des Thermostates PT14-P können Sie Ihre Heizungskosten senken und gleichzeitig den Wärmekomfort zur gewünschten Zeit erhöhen.

Technische Parameter	
Versorgung	230 V/ 50 Hz
Leistungsaufnahme	1 VA (1W)
Hysterese	0.1°C bis 6°C
Anzahl der Temperaturänderungen	6 Temperaturänderungen pro Tag
Minimale Programmierzeit	10 Minuten
Temperaturbereich	+3°C bis 39°C
Temperatureinstellung	nach 0.5°C
Minimaler Anzeigesprung	0.5°C
Messgenauigkeit	± 1°C
Schaltelement	Relais
Schutzart	IP20
Schutzklasse	II
Ausgang	max. 16 A
Arbeitstemperatur	0°C bis +40°C

GARANTIESCHEIN

(für das Produkt wird eine Garantiefrist von 2 Jahren gewährt)

Produktnummer:	Verkaufsdatum:
	Stempel der Verkaufsstelle:
überprüft von:	

Bei den Ansprüchen in und nach der Garantiezeit schicken Sie bitte das Produkt an die Adresse des Herstellers.



LEAD FREE
in Einklang mit RoHS



PAP



ELEKTROBOCK CZ

MADE IN CZECH REPUBLIC

www.elbock.cz

ELEKTROBOCK CZ s.r.o.

Blanenská 1763

Kufim 664 34

Tel.: +420 541 230 216